

Spot Led 5 W 12 V GU5.3

Avec sa forme magnifique et ses dimensions classiques, ce spot LED est idéal pour remplacer un spot halogène.

Cette ampoule à une température de couleur qui varie entre 4000 K et 8000 K. (Selon votre choix) .Elle produit une lumière froide et énergisante, idéale pour créer une ambiance chaleureuse pour les soirées entre amis ou pour la lecture.



Données du produit

Caractéristiques générales	
Culot	GU5.3
Type Led	SMD
Durée de vie	25 000 h
Cycle d'allumage	X 12500
Dimmable	Non
Photométries et calorimétries	
Angle d'émission du faisceau	60 °
Flux lumineux	≥ 400 lm
Efficacité lumineuse	≥ 80 lm/W
Température de couleur corrélé	4000 – 8000 K (Selon le choix)
Indice de rendu de couleur	80
Caractéristiques électriques	
Tension d'entrée	12 V AC/DC
Fréquence d'entrée	50 Hz
Puissance absorbé	5 W
Puissance équivalent	35 W
Temps de démarrage normal	0.5 s
Température	
Température de fonctionnement	-20 à +40 °C
Normes et recommandations	
Classe énergétique	A+
Données logistiques	
Dimensions de l'emballage	52 x 52 x 57 mm
Conditionnement par carton	100

Spot Led 5W 12 V Gu5.3

Schéma dimensionnel

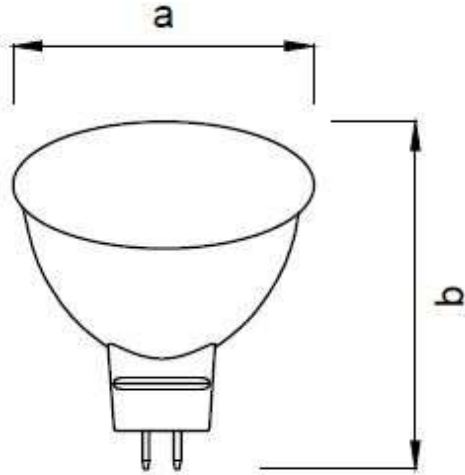

Etiquette énergétique

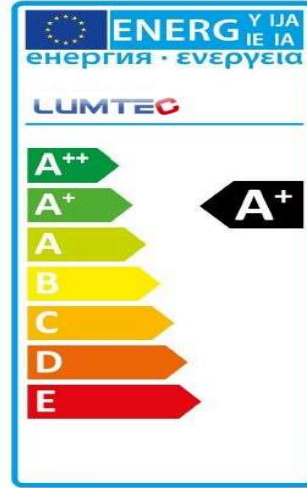

Produit	a	b
Spot led 5 W 12 V Gu5.3	50 mm	55 mm

Données photométriques

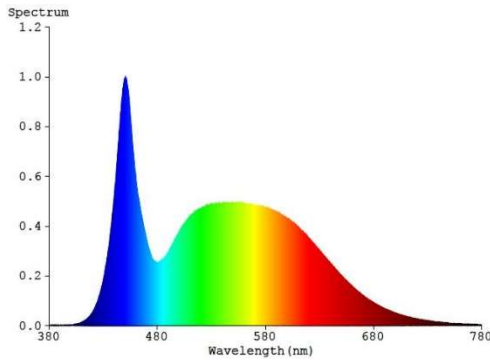

Durée de vie

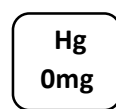
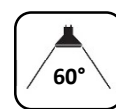
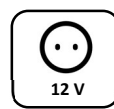
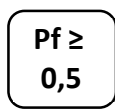
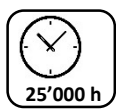
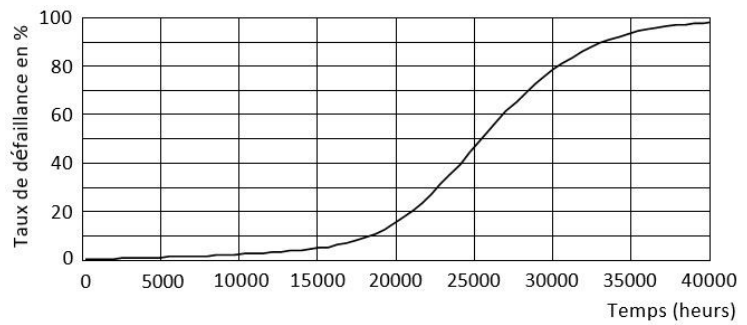

Id : 9105023295



LIGHT IS LED



www.lumtec.tn



Contact@lumtec.tn

Contact@kacem-electronic.com